

(3) 児童福祉施設等調査票（最終回収数=6,406 件）

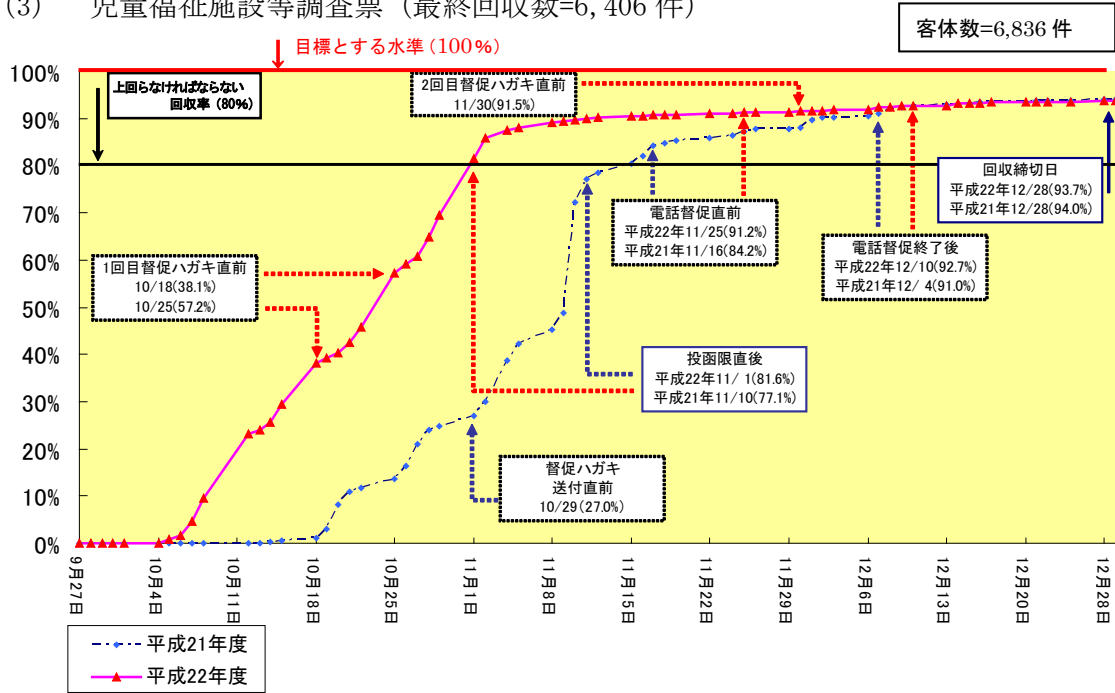

(4) 保育所調査票（最終回収数=22,313 件）

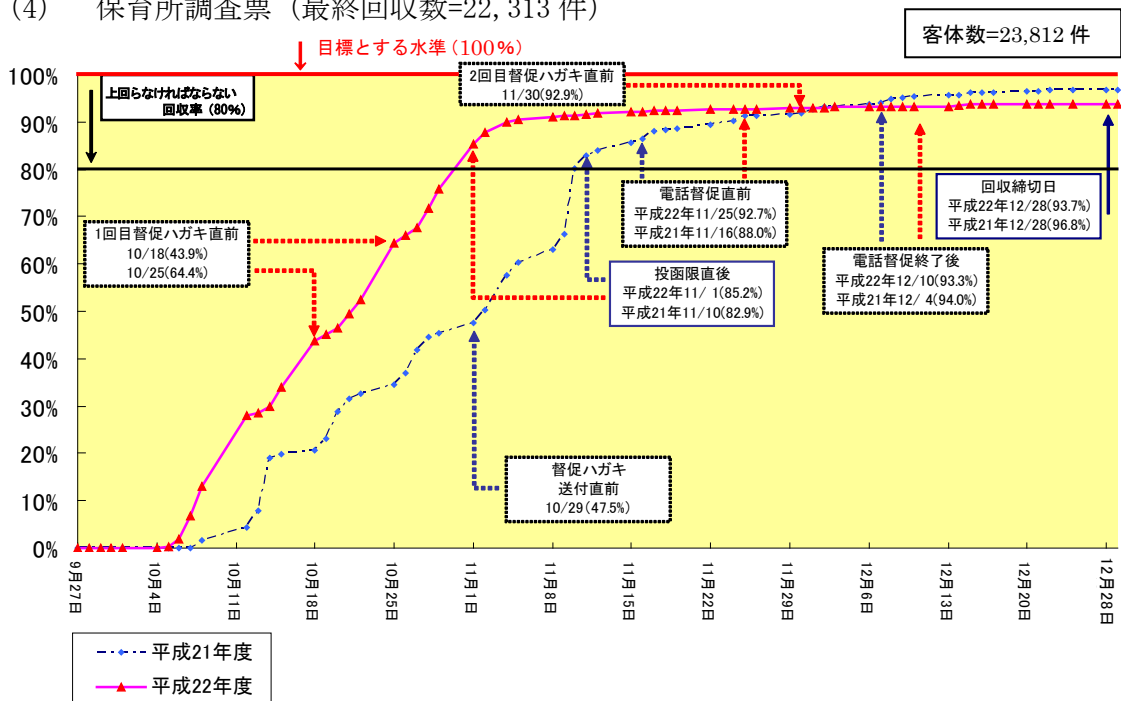

(5) 障害福祉サービス等事業所票（最終回収数=26,210件）

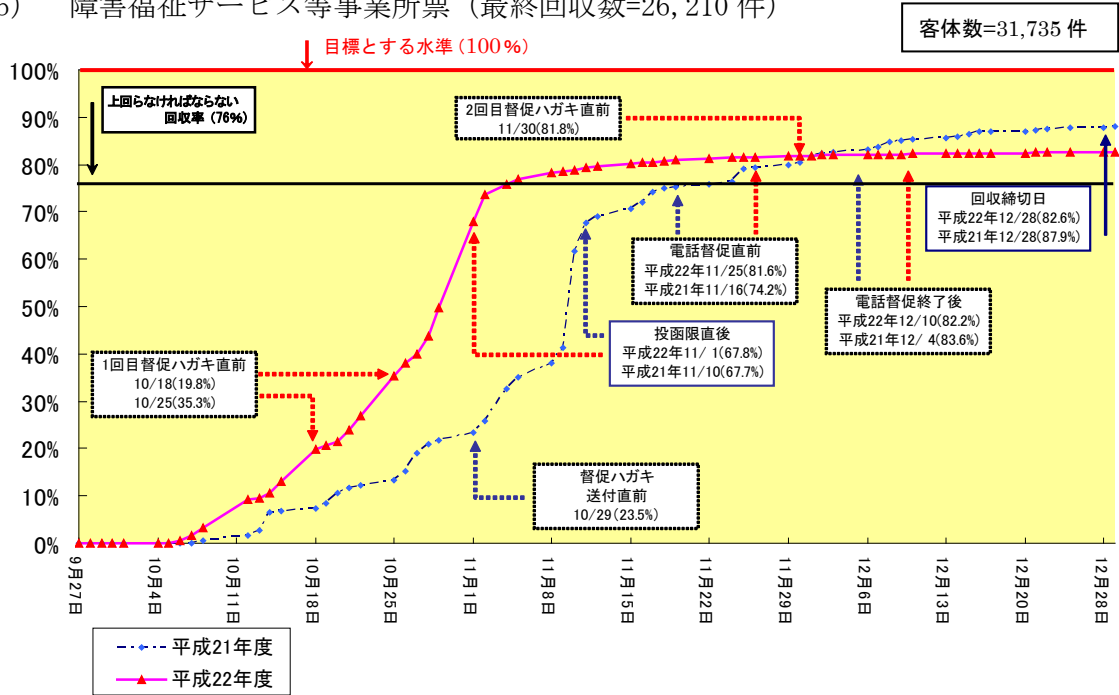

② 介護サービス施設・事業所調査

(1) 介護老人福祉施設・地域密着型介護老人福祉施設票（最終回収数=5,978件）

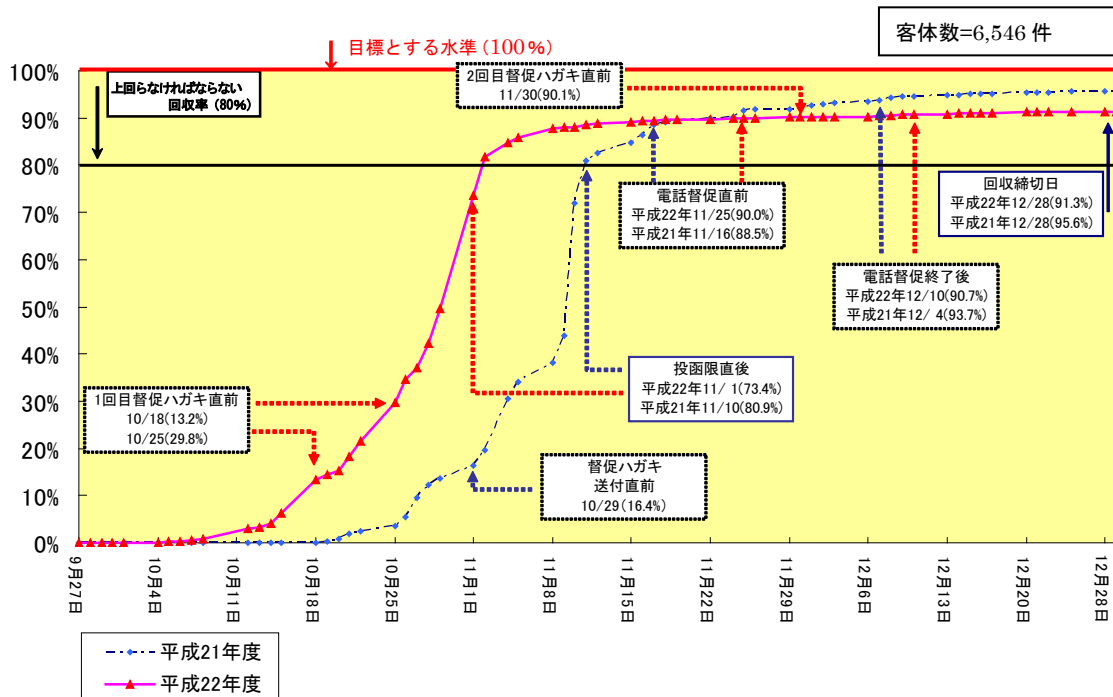

(2) 介護老人保健施設票（最終回収数=3,377件）

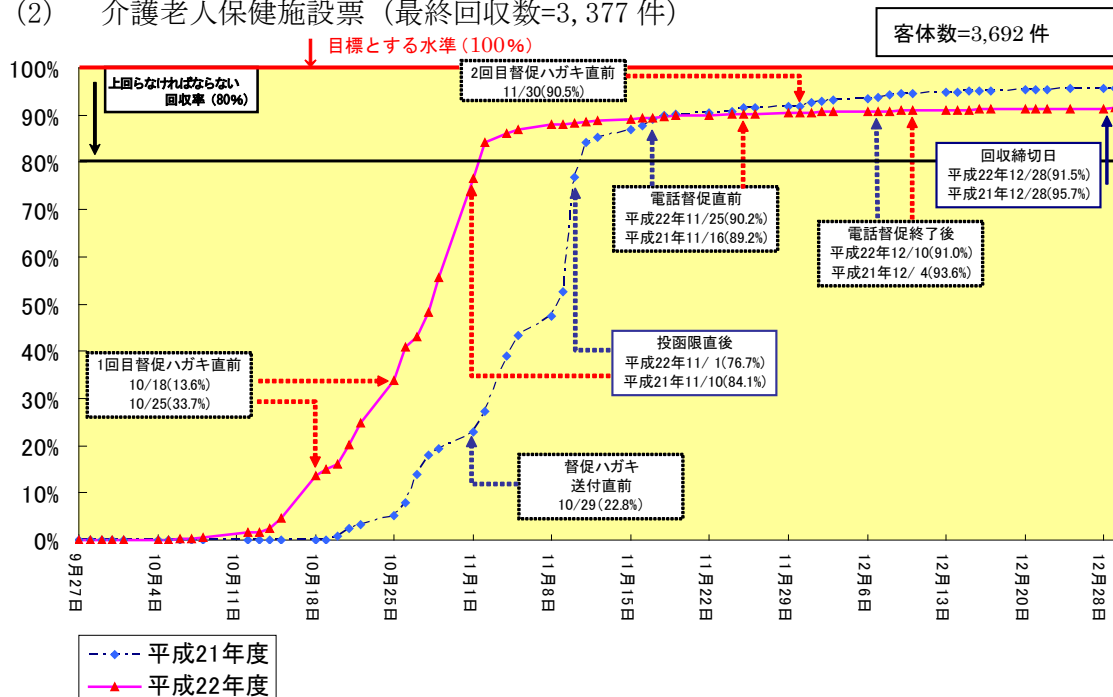

(3) 介護療養型医療施設票 (最終回収数=1,893 件)

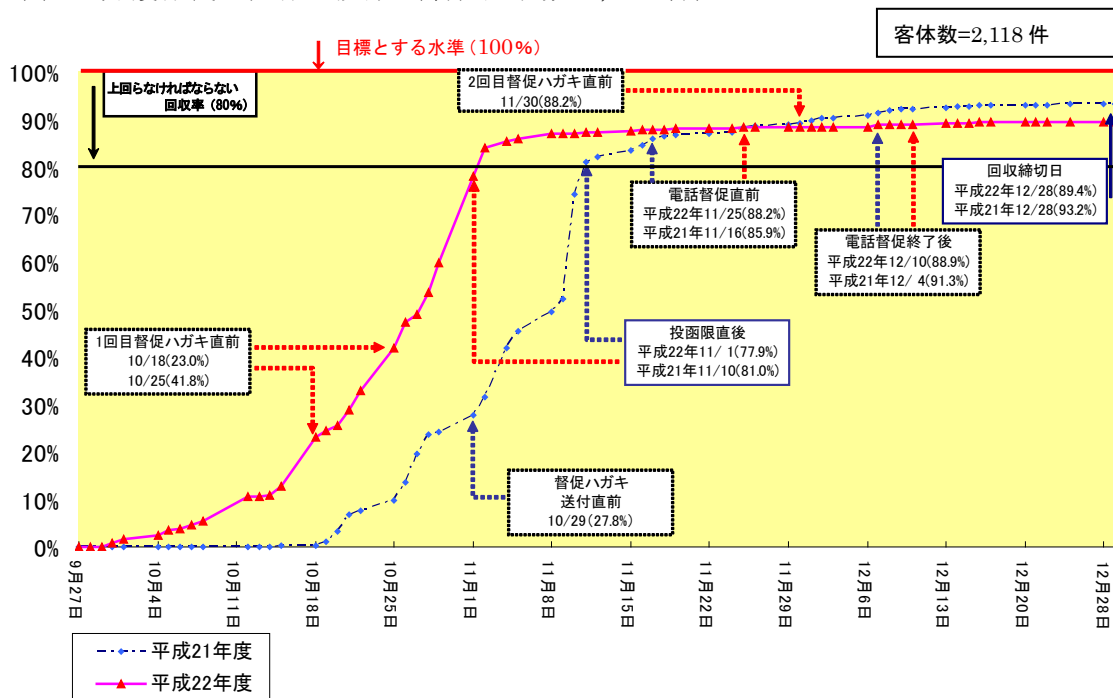

(4) 訪問看護ステーション票 (最終回収数=5,437 件)

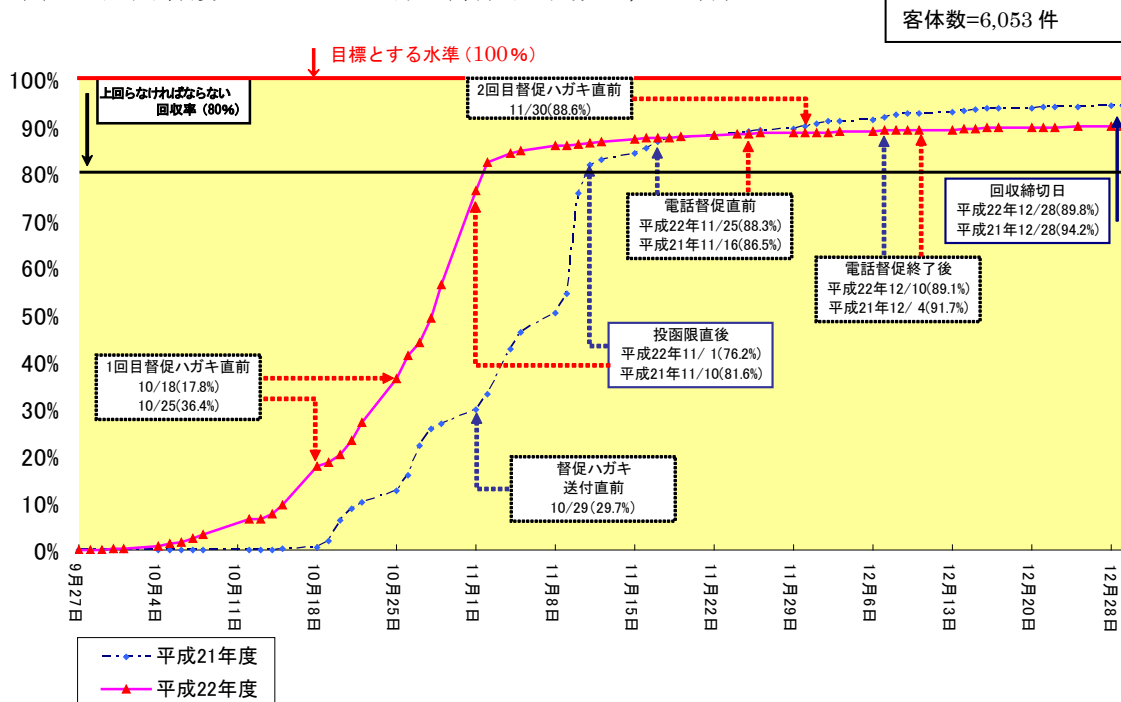

(5) 居宅サービス事業所（福祉関係）票（最終回収数 59,090 件）

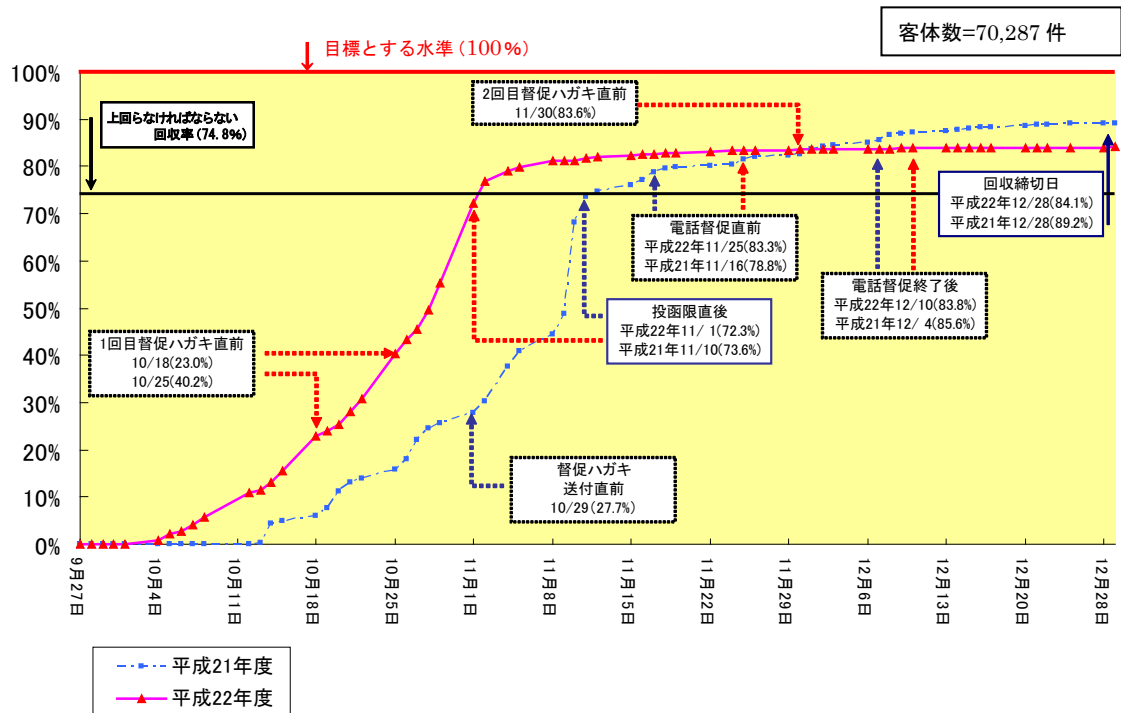

(6) 地域密着型サービス事業所票（最終回収数=13,153 件）

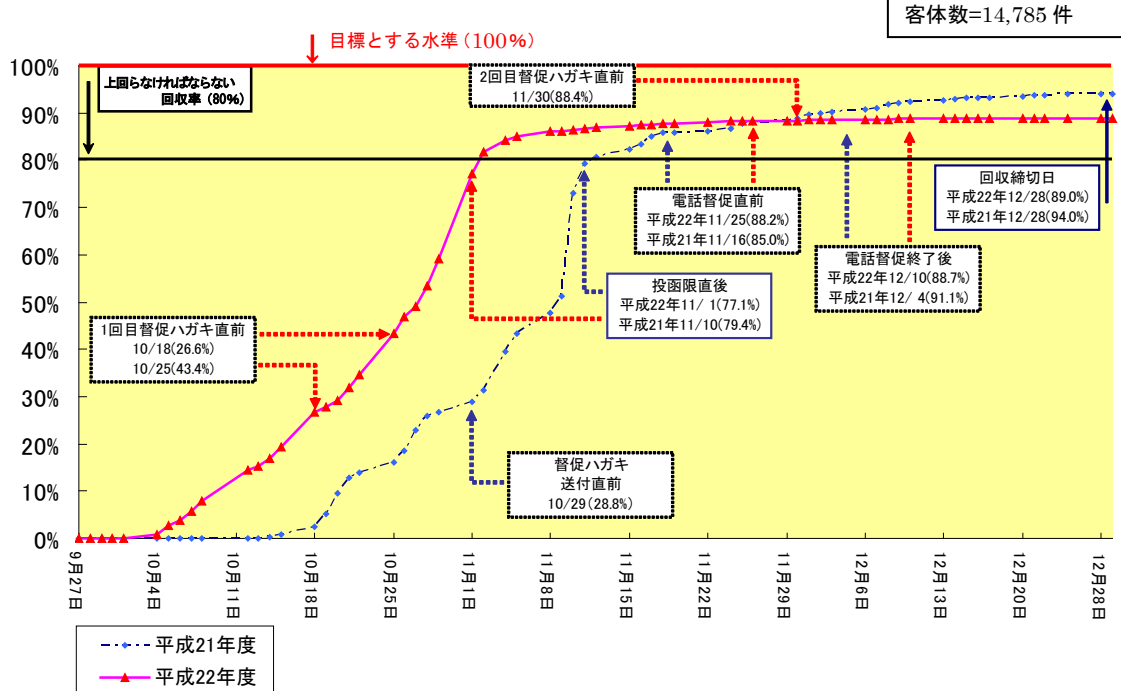

(7) 居宅サービス事業所（医療関係）票（最終回収数=7,303 件）

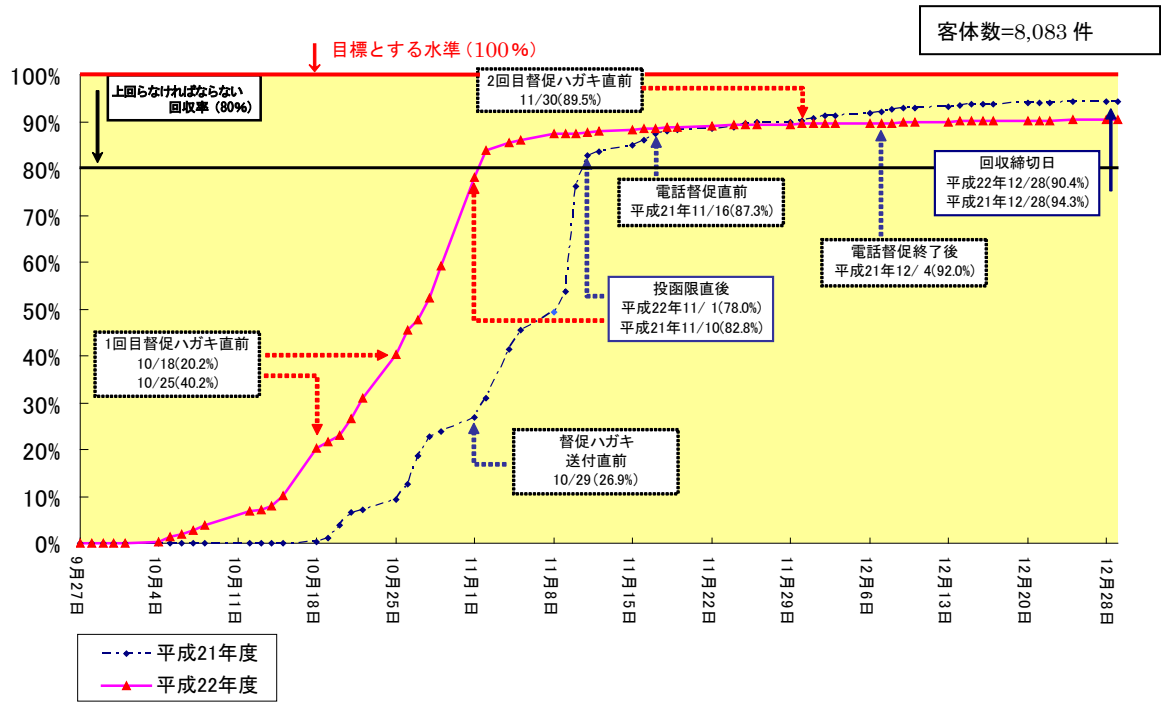

(8) 介護保険施設利用者票（最終回収数=3,246 件）

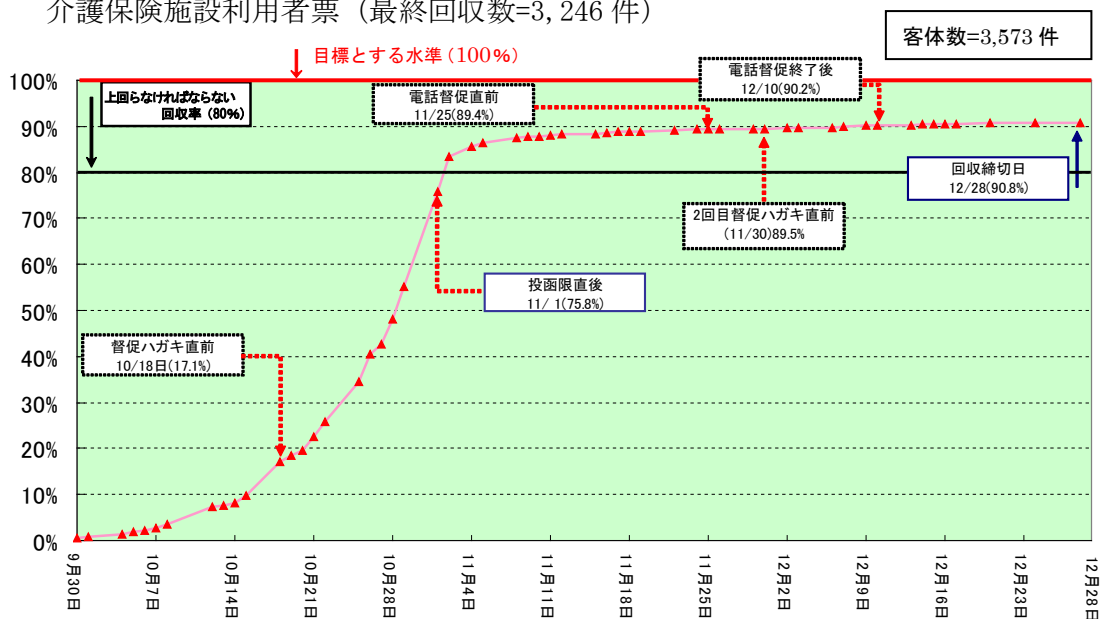

(9) 訪問看護ステーション利用者票（最終回収数=1,525 件）

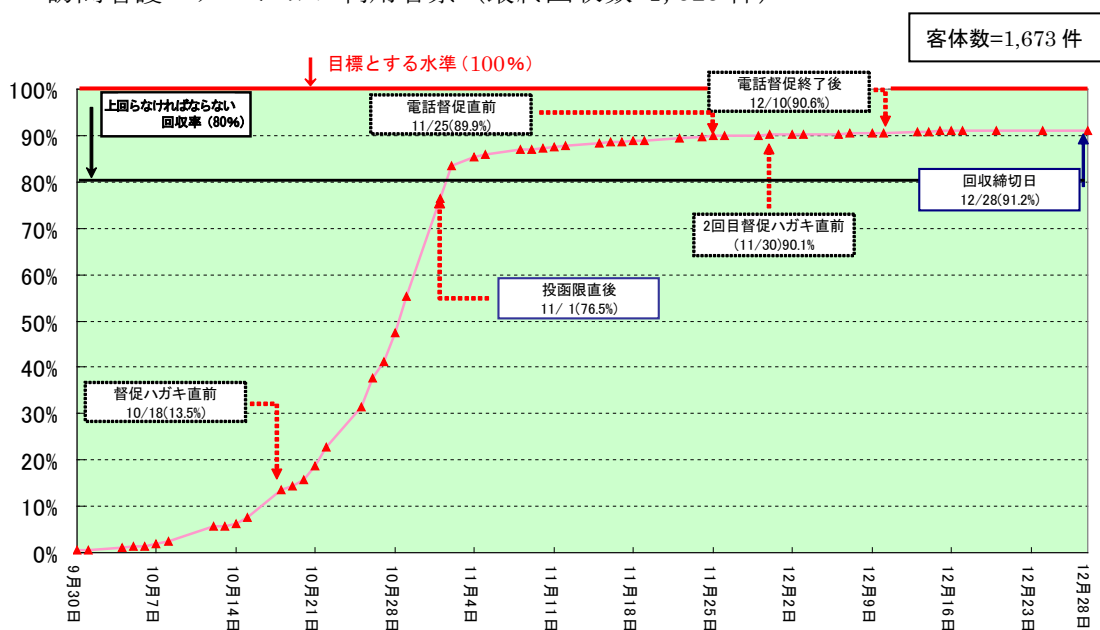

注)

平成 22 年度における介護保険施設利用者票及び訪問看護ステーション利用者票の回収率について、2 頁の「2 回収率 (1) 最終結果」では、平成 19 年度の国の実績と比較するため平成 19 年度と同様の算出方法に基づいて介護保険施設利用者票及び訪問看護ステーション利用者票を合算し 90.9%の回収率としている。

本頁では調査票毎の回収率の推移を示すことを目的としてグラフを作成しており、回収率を個別に示している。

社会福祉施設等調査及び介護サービス施設・事業所調査
民間委託事務局の対応に関するアンケート集計（概要）

問 1 調査票の記入内容についてお問い合わせをした時のオペレーターの態度（口調）は、どのようでしたか？

（単位：上段 件数、下段 %）

総数	たいへん丁寧	どちらかといえば丁寧	どちらかといえばぞんざい	ぞんざい
127	63	63	1	0
100.0	49.6	49.6	0.8	-

問 2 お問い合わせ内容についてのオペレーターの説明はわかりやすかったですか。

（単位：上段 件数、下段 %）

総数	わかりやすい	どちらかといえばわかりやすい	どちらかといえばわかりにくい	わかりにくい
127	80	44	3	0
100.0	63.0	34.6	2.4	-

問 3 ご連絡を差し上げた時の冒頭（あるいは最後）に、調査に御協力いただいたことへの御礼のことばはありましたか。

（単位：上段 件数、下段 %）

総数	あった	なかった	おぼえていない
127	96	3	28
100.0	75.6	2.4	22.0

厚生労働省内部部局の組織図 (社会統計課 が、対象業務を行っている部署である。)

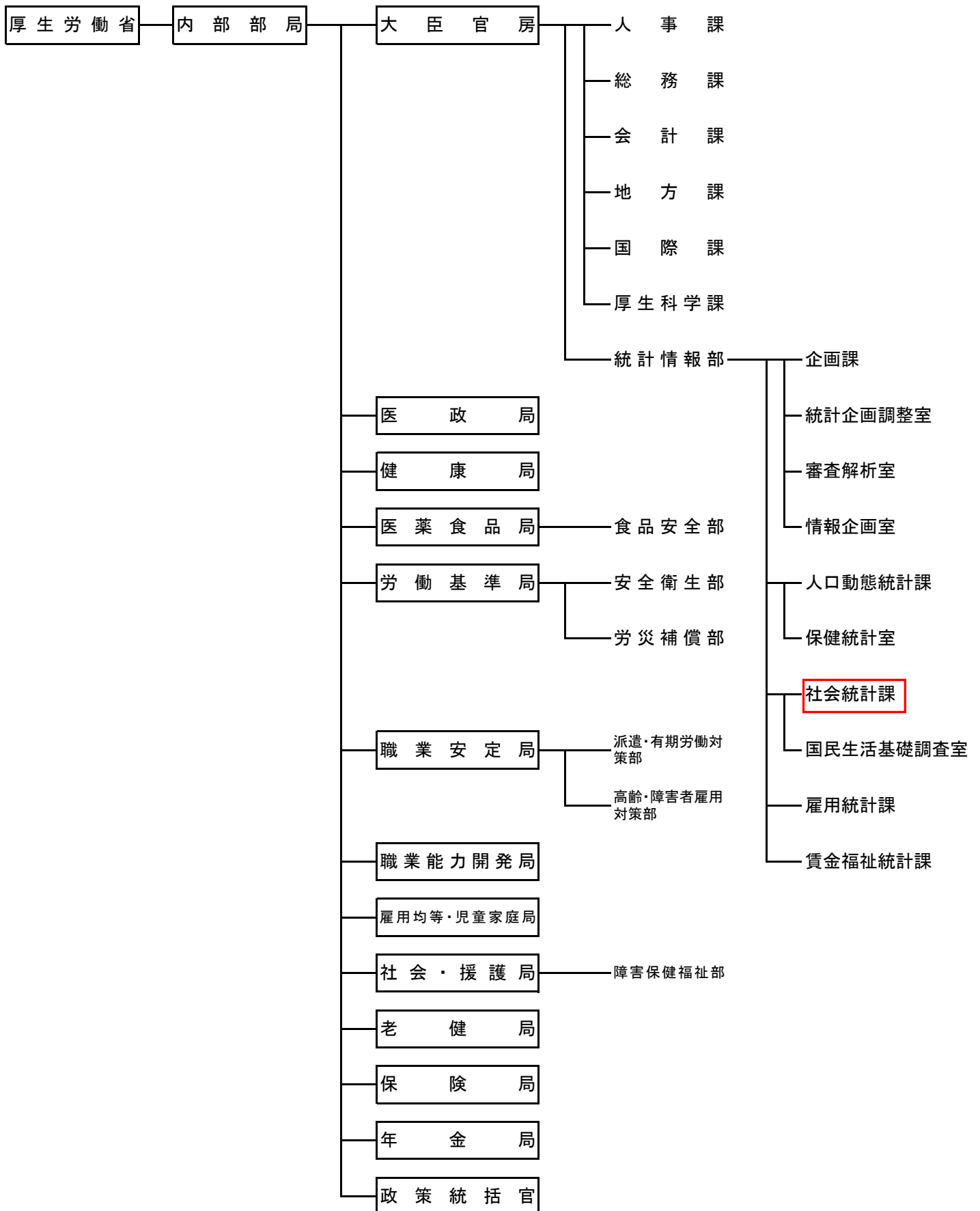

社会福祉施設等調査及び介護サービス施設・事業所調査における平成24～26年の施設・事業所見込み数

調査票の種類	平成24年		平成25年		平成26年		業務別留意事項	
	調査対象 名簿作成 時	調査票数	調査対 象名簿 作成時	調査票数	調査対 象名簿 作成時	調査票数	2(1)4)イ	2(1)4)エ
	平成24～26年施設・事業所見込み数 ・業務の内容別留意事項							
社会福祉施設等調査								
保護施設・老人福祉施設・身体障害者社会参加支援施設等調査票	14,800	14,400	15,600	15,200	16,600	16,100	再送分を考慮し印刷すること。	再送あり
障害者支援施設等調査票	6,900	6,900	6,900	6,900	6,900	6,900	・別途、保管分各50部ずつを印刷し、厚生労働省に納品すること。	
児童福祉施設等調査票	10,200	7,100	9,800	7,100	9,400	7,100		
保育所調査票	25,100	25,100	25,400	25,400	25,600	25,600		
障害福祉サービス等・障害児通所支援等事業所票	103,400	47,100	114,400	52,100	127,500	58,100		
計	160,400	100,600	172,100	106,700	186,000	113,800		
介護老人福祉施設・地域密着型介護老人福祉施設票	7,200	7,200	7,500	7,500	7,800	7,800	再送分を考慮し印刷すること。	再送あり
介護老人保健施設票	3,900	3,900	4,000	4,000	4,100	4,100		
介護療養型医療施設票	1,900	1,900	1,800	1,800	1,700	1,700		
訪問看護ステーション票	13,000	6,600	13,500	6,800	13,700	7,000	・別途、保管分各100部ずつを印刷し、厚生労働省に納品すること。	
居宅サービス事業所(福祉関係)票	227,100	82,100	240,700	87,000	255,200	92,300		
地域密着型サービス事業所票	38,500	17,800	41,900	19,300	45,700	21,100		
居宅サービス事業所(医療関係)票	24,500	8,200	24,800	8,300	25,000	8,400		
計	316,100	127,700	334,200	134,700	353,200	142,400		
介護サービス施設・事業所調査								
利用者票			141,000					再送分を考慮し印刷すること。
介護保険施設利用者一覽票			4,000					・別途、保管分各100部ずつを印刷し、厚生労働省に納品すること。
訪問看護ステーション利用者個票			59,000					
訪問看護ステーション利用者一覽票			2,000					

(注)平成24年から26年の数値は、平成23年実績を基にした各年の推計値である。なお、利用票については平成22年度実績を基にした推計値である。名寄せ等作業後の数値には、調査票未作成施設を含まない。

社会福祉施設等調査

No	件名	規格	参 考			頁数
			用紙の種類	印刷方法	製本方法	
平成24年						
1	保護施設・老人福祉施設・身体障害者社会参加支援施設等調査票	A4	再生色上質紙 中厚	オフセット印刷 両面・1色	化粧断ちのみ	
2	保護施設・老人福祉施設・身体障害者社会参加支援施設等調査票 (記入の手引き)	A4	再生色上質紙 中厚	オフセット印刷 両面・1色	中とじ	20頁
3	障害者支援施設等調査票	A4	再生色上質紙 中厚	オフセット印刷 両面・1色	A3二つ折り	
4	障害者支援施設等調査票 (記入の手引き)	A4	再生色上質紙 中厚	オフセット印刷 両面・1色	中とじ	20頁
5	児童福祉施設等調査票	A4	再生色上質紙 中厚	オフセット印刷 両面・1色	化粧断ちのみ	
6	児童福祉施設等調査票 (記入の手引き)	A4	再生色上質紙 中厚	オフセット印刷 両面・1色	中とじ	20頁
7	保育所調査票	A4	再生色上質紙 中厚	オフセット印刷 両面・1色	化粧断ちのみ	
8	保育所調査票 (記入の手引き)	A4	再生色上質紙 中厚	オフセット印刷 両面・1色	中とじ	20頁
9	障害福祉サービス等・障害児通所支援等事業所票	A4	再生色上質紙 中厚	オフセット印刷 両面・1色	A4平綴じ	20頁
10	障害福祉サービス等・障害児通所支援等事業所票 (記入の手引き)	A4	再生色上質紙 中厚	オフセット印刷 両面・1色	中とじ	52頁
平成25・26年						
11	保護施設・老人福祉施設・身体障害者社会参加支援施設等調査票	A4	再生色上質紙 中厚	オフセット印刷 片面・1色	化粧断ちのみ	
12	保護施設・老人福祉施設・身体障害者社会参加支援施設等調査票 (記入の手引き)	A4	再生色上質紙 中厚	オフセット印刷 両面・1色	中とじ	16頁
13	障害者支援施設等調査票	A4	再生色上質紙 中厚	オフセット印刷 両面・1色	化粧裁ちのみ	
14	障害者支援施設等調査票 (記入の手引き)	A4	再生色上質紙 中厚	オフセット印刷 両面・1色	中とじ	16頁
15	児童福祉施設等調査票	A4	再生色上質紙 中厚	オフセット印刷 片面・1色	化粧断ちのみ	
16	児童福祉施設等調査票 (記入の手引き)	A4	再生色上質紙 中厚	オフセット印刷 両面・1色	中とじ	16頁
17	保育所調査票	A4	再生色上質紙 中厚	オフセット印刷 片面・1色	化粧断ちのみ	
18	保育所調査票 (記入の手引き)	A4	再生色上質紙 中厚	オフセット印刷 両面・1色	中とじ	16頁
19	障害福祉サービス等・障害児通所支援等事業所票	A4	再生色上質紙 中厚	オフセット印刷 両面・1色	A4平綴じ	20頁
20	障害福祉サービス等・障害児通所支援等事業所票 (記入の手引き)	A4	再生色上質紙 中厚	オフセット印刷 両面・1色	中とじ	52頁

*紙質等は原則、グリーン購入法に適合するものを使用すること
 *「頁数」は平成23年実績を基にした見込みである
 *「調査票と印字の色」は別途指示する